

クリオン屋根構法

OR構法 設計 標準図

I. ALCパネル仕様

- ALCパネル仕様  
JIS A 5416(軽量気泡コンクリートパネル=ALCパネル)に適合するもの。
- ALCパネル使用部位及びパネル厚

- 屋根
  - 80厚
  - 100厚
  - 120厚
  - 150厚
- 床
  - 100厚
  - 120厚
  - 150厚

3. ALC屋根・床仕様

(1)パネル取付仕様

- 屋根構法
  - OR構法
  - 敷設筋構法
  - その他 ( )
- 床構法
  - 敷設筋構法
  - その他 ( )

(2)設計荷重

・屋根(風荷重・積雪荷重)

風荷重 \_\_\_\_\_  
 正荷重 \_\_\_\_\_ 負荷重 \_\_\_\_\_ [N/m<sup>2</sup>]  
 積雪荷重 \_\_\_\_\_ [N/m<sup>2</sup>]

・床(積載荷重・仕上荷重)

積載仕上荷重  
 \_\_\_\_\_ 階 ~ \_\_\_\_\_ 階 \_\_\_\_\_ [N/m<sup>2</sup>]  
 \_\_\_\_\_ 階 ~ \_\_\_\_\_ 階 \_\_\_\_\_ [N/m<sup>2</sup>]  
 \_\_\_\_\_ 階 ~ \_\_\_\_\_ 階 \_\_\_\_\_ [N/m<sup>2</sup>]  
 \_\_\_\_\_ 階 ~ \_\_\_\_\_ 階 \_\_\_\_\_ [N/m<sup>2</sup>]

II. 関連資材仕様

- 耐火目地材 (ALCパネル間)  
ロックウール又はセラミックファイバー

その他の特記事項 ( )

2. さび止め塗料 (ALC下地鋼材塗装用)

特記: ( )

その他の特記事項 ( )

3. その他

( )

III. 内外装仕様

1. 屋根仕上げ

( )

2. 床下地および仕上げ

床下地 ( )

床仕上げ

( )

● 小梁部

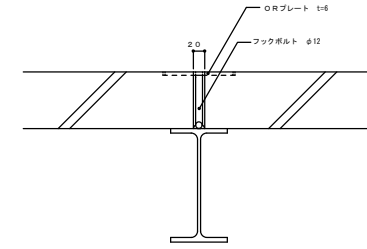
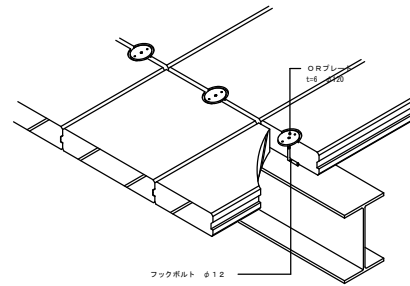

● 大梁部

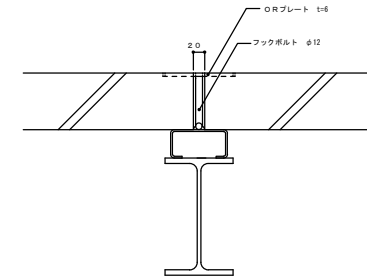
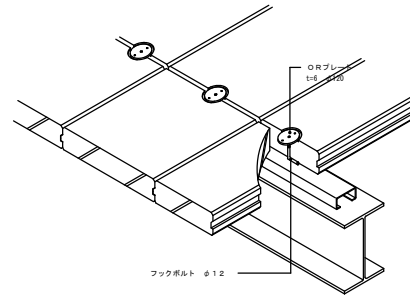

● 長辺端部

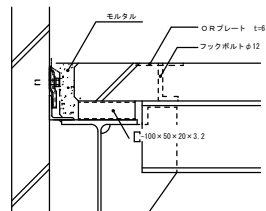
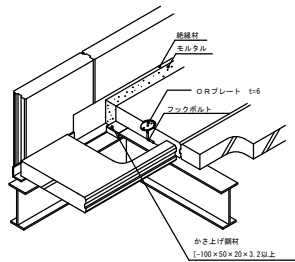

● 短辺端部

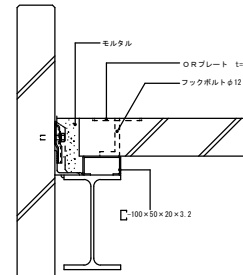
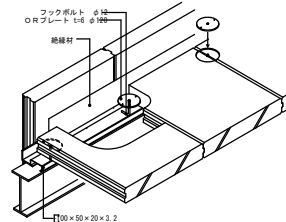

● 軒部納まり

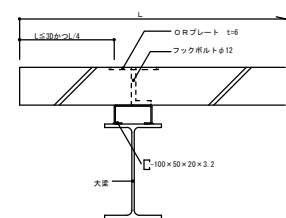
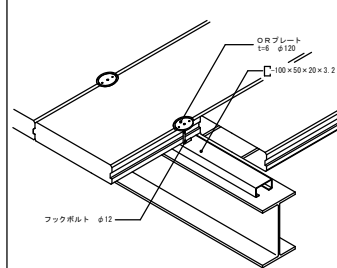

● 隅部

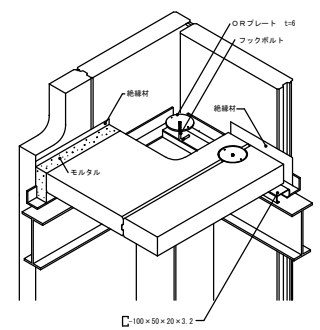
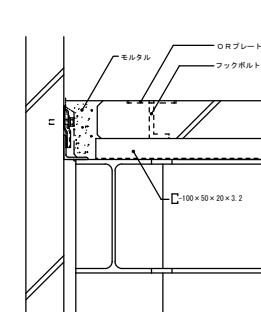

概要	工事名称	設計年月日・変更年月日	設計	製図	確認	図面番号
	図面名 クリオン敷設筋構法標準図					
	縮尺					